

▶ T9DBA68SC

CS Návod k použití
Bubnová sušička

USER MANUAL



AEG

OBSAH

1. BEZPEČNOSTNÍ INFORMACE.....	3
2. BEZPEČNOSTNÍ POKYNY	6
3. POPIS SPOTŘEBIČE.....	8
4. OVLÁDACÍ PANEL.....	9
5. PRVNÍ SPUŠTĚNÍ.....	9
6. POUŽITÍ DOTYKOVÉ OBRAZOVKY.....	11
7.  WI-FI – NASTAVENÍ PŘIPOJENÍ.....	12
8. PŘED PRVNÍM POUŽITÍM.....	14
9. PROGRAMY.....	15
10. FUNKCE.....	18
11. DENNÍ POUŽÍVÁNÍ.....	19
12. NASTAVENÍ SPOTŘEBIČE.....	23
13. TIPY A RADY.....	26
14. ČIŠTĚNÍ A ÚDRŽBA.....	26
15. ODSTRAŇOVÁNÍ ZÁVAD.....	29
16. TECHNICKÉ ÚDAJE.....	33
17. PŘÍSLUŠENSTVÍ.....	35
18. LIST S ÚDAJI O VÝROBKU VE SHODĚ S NAŘÍZENÍM EU Č. 1369/2017.....	36
19. POZNÁMKY K OCHRANĚ ŽIVOTNÍHO PROSTŘEDÍ.....	37



PRO DOKONALÉ VÝSLEDKY

Děkujeme vám, že jste si zvolili výrobek značky AEG. Aby vám bezchybně sloužil mnoho let, vyrobili jsme jej s pomocí inovativních technologií, které usnadňují život, a vybavili funkcemi, které u obyčejných spotřebičů nespíš nenajdete. Aby vám sloužil co nejlépe, stačí věnovat pár minut čtení.

Navštivte naše webové stránky:



Rady k používání, brožury, poradce při potížích a informace o servisu a opravách získáte na:

www.aeg.com/support



Zaregistrujte svůj spotřebič a získejte lepší servis:

www.registreaeg.com



Nákup příslušenství, spotřebního materiálu a originálních náhradních dílů pro váš spotřebič:

www.aeg.com/shop

PÉČE O ZÁKAZNÍKY A SERVIS

Doporučujeme používat originální náhradní díly.

V případě kontaktování našeho autorizovaného servisního střediska mějte u sebe následující údaje: Model, výrobní číslo, sériové číslo.

Tyto informace naleznete na typovém štítku.

 **Varování / Důležité bezpečnostní informace**

 **Všeobecné informace a rady**

 **Informace o ochraně životního prostředí**

Změny vyhrazeny.

1. **BEZPEČNOSTNÍ INFORMACE**

Tento návod si pečlivě přečtěte ještě před instalací spotřebiče a jeho prvním použitím. Výrobce nenese odpovědnost za žádný úraz ani škodu v důsledku nesprávné instalace nebo použití. Návod k použití vždy uchovávejte na bezpečném a přístupném místě pro jeho budoucí použití.



- Přečtěte si přiložené pokyny.

1.1 Bezpečnost dětí a postižených osob



VAROVÁNÍ!

Hrozí nebezpečí udušení, úrazu nebo jiných trvalých následků.

- Tento spotřebič smí používat děti starší osmi let nebo osoby se sníženými fyzickými, smyslovými nebo

duševními schopnostmi nebo osoby bez patřičných zkušeností a znalostí, pouze pokud tak činí pod dozorem nebo obdrželi instrukce týkající se bezpečného provozu spotřebiče, a pokud rozumí rizikům spojeným s provozem spotřebiče.

- Děti ve věku od tří do osmi let a osoby s rozsáhlým a komplexním postižením bez stálého dozoru držte z dosahu spotřebiče.
- Děti mladší tří let bez stálého dozoru držte z dosahu spotřebiče.
- Nenechte děti hrát si se spotřebičem.
- Všechny obaly uschovejte mimo dosah dětí a řádně je zlikvidujte.
- Prací prostředky uschovejte mimo dosah dětí.
- Jsou-li dvířka spotřebiče otevřená, nedovolte dětem a domácím zvířatům, aby se k němu přibližovaly.
- Je-li spotřebič vybaven dětskou bezpečnostní pojistkou, doporučuje se ji aktivovat.
- Čištění a uživatelskou údržbu spotřebiče by neměly provádět děti bez dozoru.

1.2 Všeobecné bezpečnostní informace

- Neměňte technické parametry spotřebiče.
- Je-li bubnová sušička umístěná na pračce, použijte speciální spojovací soupravu. Spojovací soupravu, dostupnou u vašeho autorizovaného prodejce, lze použít pouze u spotřebiče uvedeného v pokynech dodaných spolu s příslušenstvím. Před instalací si je pečlivě přečtěte (viz instalační leták).
- Tento spotřebič lze nainstalovat jako volně stojící nebo jej lze umístit pod kuchyňskou desku se správným volným prostorem (viz instalační leták).
- Spotřebič neinstalujte za zamykatelné dveře, posuvné dveře a dveře se závěsem na opačné straně, kde by dvířka spotřebiče nešla zcela otevřít.
- Větrací otvor umístěný vespod spotřebiče nesmí být zakrytý kobercem, rohoží ani jinou podlahovou krytinou.

- **VAROVÁNÍ:** Spotřebič nesmí být napájen přes externí spínací zařízení, jako je časovač, nebo připojován k okruhu, který je pravidelně zapínán a vypínán jiným nástrojem.
- Sít'ovou zástrčku zapojte do sít'ové zásuvky až na konci instalace spotřebiče. Po instalaci musí sít'ová zástrčka zůstat nadále dostupná.
- Je-li napájecí kabel poškozený, smí ho vyměnit pouze výrobce, autorizované servisní středisko nebo osoby s podobnou příslušnou kvalifikací. Jinak by mohlo dojít k úrazu elektrickým proudem.
- Nepřekračujte maximální náplň 8 kg (viz část „Tabulka programů“).
- Nepoužívejte spotřebič, pokud je prádlo zašpiněno průmyslovými chemikáliemi.
- Setřete vlákna nebo zbytky obalu, které se nahromadily kolem spotřebiče.
- Nepoužívejte spotřebič bez filtru. Před nebo po každém použití vyčistěte filtr na vlákna.
- V bubnové sušičce nesušte nevyprané prádlo.
- Prádlo znečištěné látkami, jako jsou kuchyňský olej, aceton, alkohol, benzín, petrolej, odstraňovače skvrn, terpentýn, vosky či odstraňovače vosku, je nutné nejprve vyprat v horké vodě s velkým množstvím pracího prostředku, a teprve pak sušit v bubnové sušičce.
- V bubnové sušičce se nesmějí sušit předměty z pěnové pryže (latexové pěny), koupací čepice, nepromokavé tkaniny, předměty a oděvy s gumovou vložkou a polštáře s vycpávkami z pěnové pryže.
- Avivážní přípravky nebo podobné prostředky je nutné používat výhradně podle pokynů jejich výrobce.
- Z oděvů vyjměte všechny předměty, které by mohly způsobit vznícení, např. zapalovače nebo zápalky.
- **VAROVÁNÍ:** Pokud zastavíte bubnovou sušičku před koncem sušicího programu, musíte všechno prádlo rychle vyjmout a rozprostřít tak, aby se teplo mohlo rozptýlit.

- Před prováděním jakékoli údržby spotřebič vždy vypněte a vytáhněte síťovou zástrčku z elektrické zásuvky.

2. BEZPEČNOSTNÍ POKYNY

2.1 Instalace

- Odstraňte veškerý obalový materiál.
- Poškozený spotřebič neinstalujte ani nepoužívejte.
- Řiďte se pokyny k instalaci dodanými spolu s tímto spotřebičem.
- Při přemísťování spotřebiče buďte vždy opatrní, protože je těžký. Vždy používejte ochranné rukavice a uzavřenou obuv.
- Neinstalujte nebo nepoužívejte spotřebič tam, kde může teplota klesnout pod 5 °C nebo stoupnout nad 35 °C.
- Podlaha, na níž má být spotřebič umístěn, musí být plochá, stabilní, žáruvzdorná a čistá.
- Zkontrolujte, zda mezi spotřebičem a podlahou může proudit vzduch.
- Při stěhování spotřebiče vždy udržujte ve svislé poloze.
- Zadní stěna spotřebiče musí být umístěna směrem ke zdi.
- Když spotřebič umístíte na konečné místo, pomocí vodováhy zkontrolujte, zda je správně vyrovnán. Jestliže ne, seřídte nožičky podle potřeby.

2.2 Připojení k elektrické síti



VAROVÁNÍ!

Hrozí nebezpečí požáru nebo úrazu elektrickým proudem.

- Síťovou zástrčku zapojte do síťové zásuvky až na konci instalace spotřebiče. Po instalaci musí zůstat síťová zástrčka nadále dostupná.
- **VAROVÁNÍ!** Tento spotřebič je určen k instalaci/připojení k zemnici připojce v budově.
- Zkontrolujte, zda údaje na typovém štítku souhlasí s parametry elektrické sítě.
- Vždy používejte správně instalovanou síťovou zásuvku s ochranou proti úrazu elektrickým proudem.

- Nepoužívejte rozbočovací zástrčky ani prodlužovací kabely.
- Neodpojujte spotřebič ze zásuvky tahem za kabel. Vždy tahejte za zástrčku.
- Nedotýkejte se napájecího kabelu či síťové zástrčky mokřkýma rukama.

2.3 Použití spotřebiče



VAROVÁNÍ!

Hrozí nebezpečí poranění, zásahu elektrickým proudem, požáru nebo poškození spotřebiče.

- Tento spotřebič je určen pouze k domácímu (vnitřnímu) použití.
- Nesušte poškozené kusy oblečení (natržené, roztržené), které obsahují vycpávky nebo výplně.
- Pokud jste vyprali prádlo s pomocí odstraňovače skvrn, před spuštěním sušicího cyklu proveďte dodatečný cyklus máchání.
- Sušte pouze tkaniny vhodné pro sušení ve spotřebiči. Dodržujte pokyny pro praní na etiketách oděvů.
- Kondenzovanou či destilovanou vodu nepijte ani ji nepoužívejte k vaření pokrmů. Může lidem či zvířatům způsobit zdravotní potíže.
- Na otevřená dvířka spotřebiče si nesedejte ani nestoupejte.
- Promočené oděvy ve spotřebiči nesušte.

2.4 Vnitřní osvětlení



VAROVÁNÍ!

Nebezpečí úrazu.

- Viditelné záření LED, nedívejte se přímo do světelného paprsku.
- Pokud je potřeba vnitřní osvětlení vyměnit, kontaktujte autorizované servisní středisko.

2.5 Čištění a údržba



VAROVÁNÍ!

Hrozí nebezpečí poranění nebo poškození spotřebiče.

- K čištění spotřebiče nepoužívejte proud vody nebo páru.
- Vyčistěte spotřebič vlhkým měkkým hadrem. Používejte pouze neutrální mycí prostředky. Nepoužívejte prostředky s drsnými částicemi, drátěnky, rozpouštědla nebo kovové předměty.
- Při čištění spotřebiče buďte opatrní, abyste předešli poškození chladicího systému.

2.6 Kompresor



VAROVÁNÍ!

Hrozí nebezpečí poškození spotřebiče.

- Kompresor a přidružený systém je u bubnových sušiček naplněn speciálním prostředkem bez chlorfluorovaných uhlovodíků. Systém musí zůstat těsný. Poškození systému může vést k úniku.

2.7 Servis

- Je-li nutná oprava spotřebiče, obraťte se na autorizované servisní středisko.

- Používejte pouze originální náhradní díly.
- Pokud jde o žárovku (žárovky) v tomto spotřebiči a samostatně prodávané náhradní žárovky: Tyto žárovky jsou navrženy tak, aby odolaly extrémním fyzickým podmínkám v domácích spotřebičích, ať už jde o teplotu, vibrace či vlhkost, nebo jsou určeny k signalizaci informací o provozním stavu spotřebiče. Nejsou určeny k použití v jiných spotřebičích a nejsou vhodné k osvětlení místností v domácnosti.

2.8 Likvidace



VAROVÁNÍ!

Hrozí nebezpečí úrazu či udušení.

- Odpojte spotřebič od elektrické sítě a přívodu vody.
- Odřízněte síťový kabel v blízkosti spotřebiče a zlikvidujte jej.
- Odstraňte dveřní západku, abyste zabránili uvěznění dětí a domácích zvířat v bubnu.
- Spotřebič zlikvidujte v souladu s místními předpisy pro likvidaci elektrického a elektronického odpadu (WEEE).

3. POPIS SPOTŘEBIČE

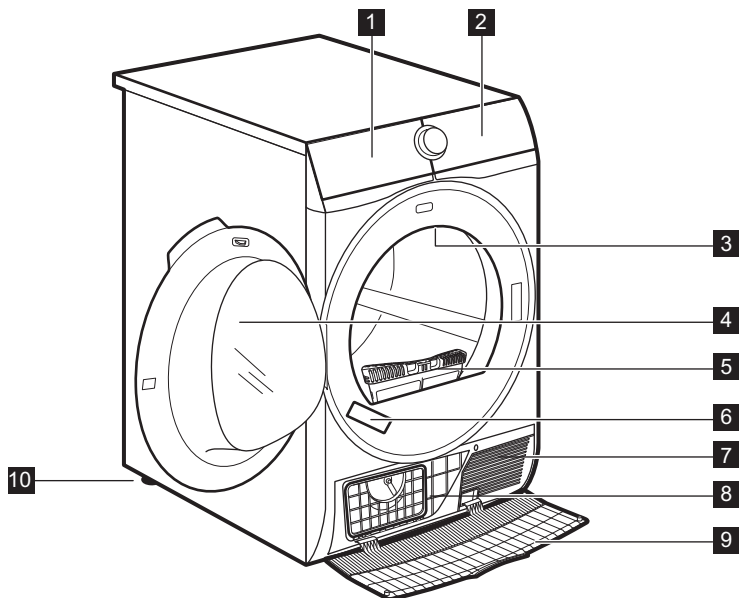

- 1** Zásobník na vodu
- 2** Ovládací panel
- 3** Vnitřní osvětlení
- 4** Dvířka spotřebiče
- 5** Filtr
- 6** Typový štítek

- 7** Otvory pro proudění vzduchu
- 8** Víko kondenzátoru
- 9** Kryt kondenzátoru
- 10** Seřiditelné nožičky



Pro usnadnění plnění prádlem nebo usnadnění instalace je u dvířek možnost změny jejich otevírání. (Viz samostatný leták.)

4. OVLÁDACÍ PANEL

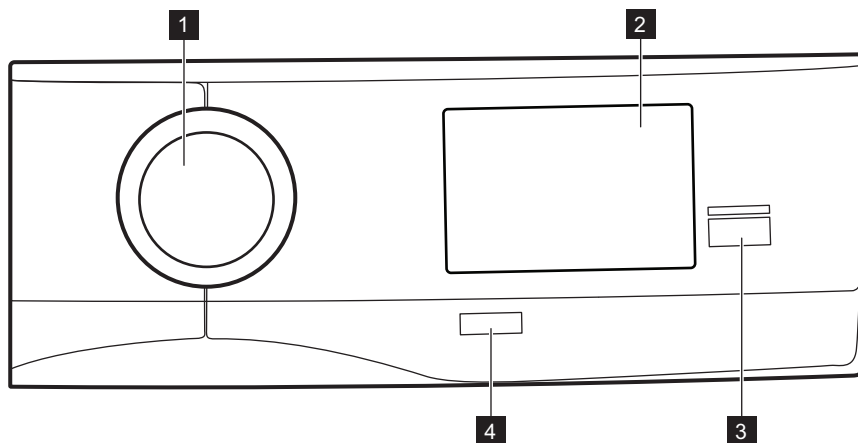

- 1 Programový volič
- 2 Dotyková obrazovka
- 3 Tlačítko Start/Pauza
- 4 Tlačítko Zap/Vyp s *Automatické vypnutí funkce*

5. PRVNÍ SPUŠTĚNÍ

Když zapnete vaši sušičku poprvé, na dotykové obrazovce se zobrazí a přehraje spouštěcí obrazovka (zobrazí se logo AEG a čas), která se přehraje při každém zapnutí sušičky.

Po přehrání animace budete provedeni počátečním nastavením.

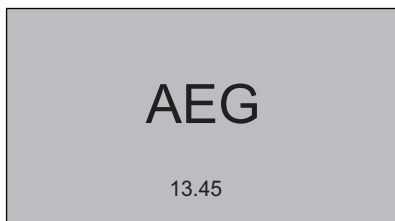

5.1 Nastavení jazyka

1. Procházením seznamu jazyků nahoru a dolů vyhledejte jazyk, který chcete použít, a stiskněte jej.

1/4	Language
Svenska	SV
Deutsch	DE
English	EN
Italiano	IT
Français	FR

2. K přijetí jazyka poklepejte na **OK**, chcete-li jej změnit, poklepejte na **Změnit**.

2/4	Language
You've chosen:	
English	
Change	OK

5.2 Nastavení času

1. Posunutím lišty hodin a minut doprava nebo doleva nastavte aktuální čas.

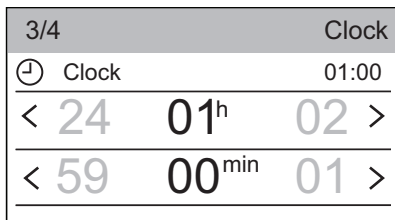

2. K volbě času poklepejte na lištu hodin.

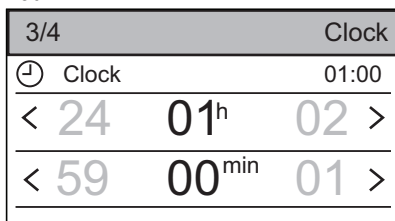

3. K přijetí času poklepejte na **OK**, chcete-li jej změnit, poklepejte na **Změnit**.

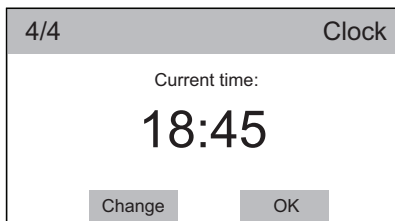

5.3 Více nastavení

Po přijetí aktuálního času se zobrazí obrazovka více nastavení.

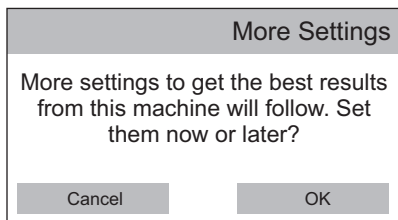

Pokud poklepete na **Zrušit**, zobrazí se seznam programů a během několika sekund se změní na obrazovku shrnutí. Sušička je nyní připravena k použití.

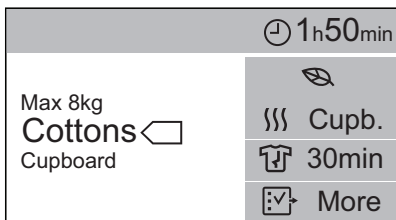
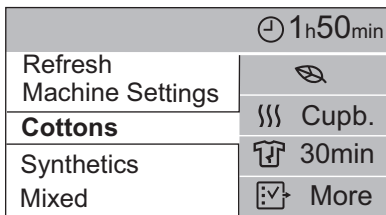

Pokud poklepete na **OK**, přejdete na další nastavení.

Tvrdość vody

i Chcete-li se dozvědět, jak nastavit správný stupeň tvrdosti vody, pozorně si přečtěte kapitolu „**NASTAVENÍ SPOTŘEBIČE: Tvrdość vody**“.

1. Pro optimální výkon nastavte tvrdost vody stisknutím **Změnit** nebo stisknutím **OK** k ponechání výchozí **Střední** tvrdosti vody.

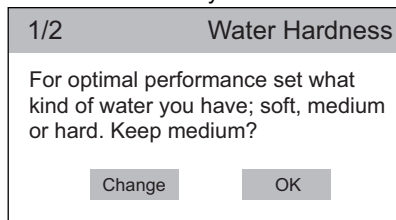

2. Ke změně výchozí hodnoty posuňte lištu doprava či doleva a nastavte tvrdost vody: **Tvrdá**, **Střední** nebo **Měkká**.

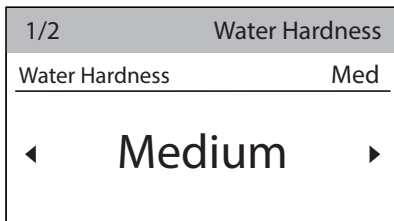

3. K volbě hodnoty stiskněte lištu tvrdosti vody.

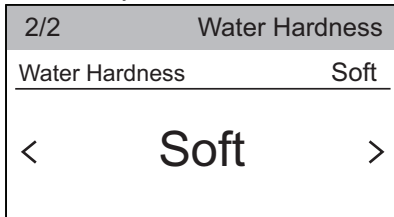

4. K potvrzení tvrdosti vody stiskněte **OK**, pokud ji chcete změnit, stiskněte **Změnit**.

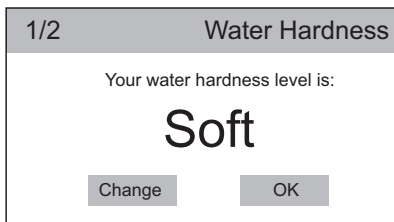

Varování vodní nádrže

1. Pokud je nainstalována externí souprava k vypouštění vody (doplňkové příslušenství), spotřebič automaticky vypustí vodu ze zásobníku. V tomto stavu můžete vypnout výstrahy zásobníku na vodu.

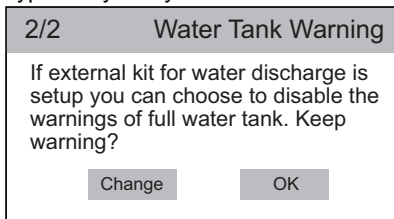

Pokud stisknete **OK**, výstrahy o plném zásobníku na vodu budou stále zapnuté. Zobrazí se seznam programů a během několika sekund se změní na obrazovku shrnutí.

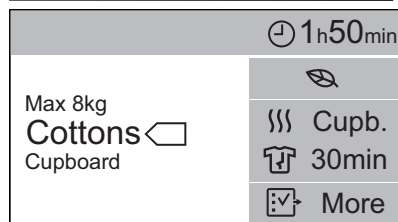
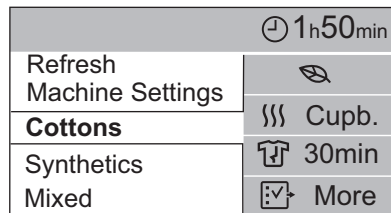

Pokud stisknete **Změnit**, pokračujte následujícím krokem.

2. K potvrzení o vypnutí výstrahy plného zásobníku na vodu stiskněte **OK** a pokud ji chcete změnit, stiskněte **Změnit**.

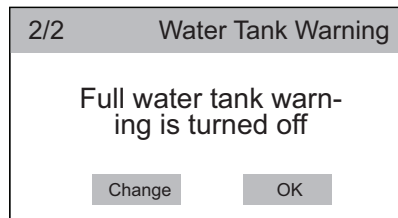

6. POUŽITÍ DOTYKOVÉ OBRAZOVKY

Při každém zapnutí vaší sušičky se na dotykové obrazovce zobrazí spouštěcí obrazovka (zobrazí se logo a čas).

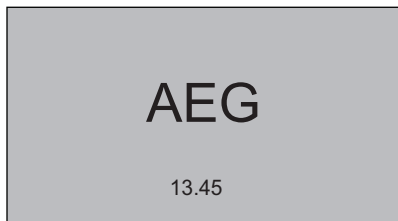

Po přehrání spouštěcí animace se na dotykové obrazovce zobrazí obrazovka shrnutí programu.

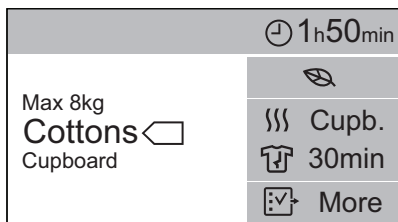

Obrazovka shrnutí je rozdělena na čtyři oblasti, kde naleznete:

- Maximální hmotnost pro program, název programu, stupeň suchosti.

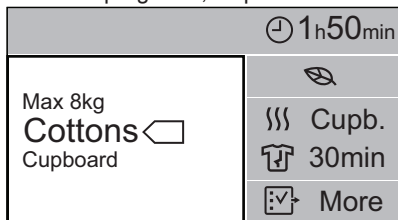

- Čas do konce programu nebo čas odkladu (je-li zvolen).

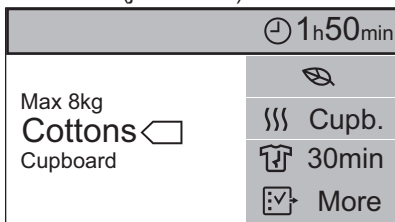

- Aktuálně zvolené funkce zvoleného programu.

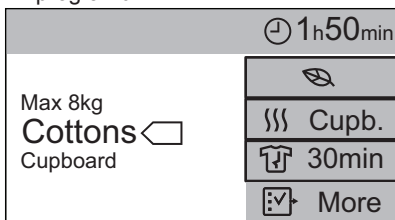

- Více funkcí.

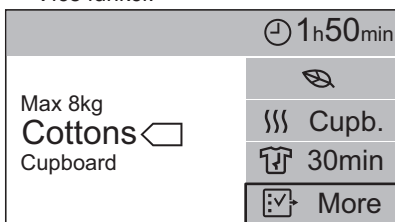

7. 📶 WI-FI – NASTAVENÍ PŘIPOJENÍ

Tato kapitola popisuje, jak připojit chytrý spotřebič k síti Wi-Fi a propojit jej s mobilními zařízeními.

Pomocí této funkce můžete získávat upozornění a sledovat a ovládat bubnovou sušičku z mobilních zařízení.

Chcete-li spotřebič připojit a užívat si plný rozsah funkcí a služeb, potřebujete:

- Domácí bezdrátovou síť s povoleným přístupem na internet.
- Mobilní zařízení připojené k bezdrátové síti.

Frekvence	Wi-Fi: 2,4-5 Ghz
	Bluetooth Low Energy 5.0: 2 Ghz
Protokol	802.11 abgn, WEP, WPA, WPA2
Maximální výkon	Wi-Fi: < 23 dBm (200 mW)
	Bluetooth Low Energy 5.0: < 20 dBm (100 mW)

7.1 Instalace aplikace My AEG

Při připojování bubnové sušičky k aplikaci stůjíte poblíž s vaším chytrým zařízením.

Ujistěte se, že je vaše chytré zařízení připojeno k bezdrátové síti.

1. Přejděte do obchodu s aplikacemi na vašem chytrém zařízení.
2. Stáhněte si a nainstalujte aplikaci My AEG.
3. Ujistěte se, že jste spustili Wi-Fi připojení v sušičce. Pokud ne, přejděte na níže uvedenou část.
4. Spusťte aplikaci. Zvolte zemi a jazyk a přihlaste se pomocí svého e-mailu a hesla. Pokud nemáte účet, vytvořte si nový podle pokynů uvedených v aplikaci My AEG.

7.2 Konfigurace bezdrátového připojení sušičky

Stáhněte si aplikaci My AEG a nainstalujte ji na vaše chytré zařízení.

1. V aplikaci klepněte na Přidat spotřebič a postupujte podle pokynů v aplikaci pro připojení spotřebiče.
2. Poklepáním na lištu **Wi-Fi** zapnete připojení.

Zobrazí se vyskakovací zpráva, začne blikat ikona  a začne se spouštět bezdrátový modul. Může trvat cca dvě minuty, než bude připraven.

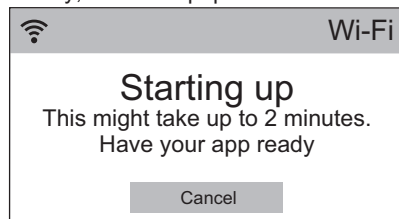

Jakmile je bezdrátový modul připraven, zobrazí se vyskakovací zpráva, která vás informuje o tom, že po dobu cca tří minut bude otevřen přístupový bod.

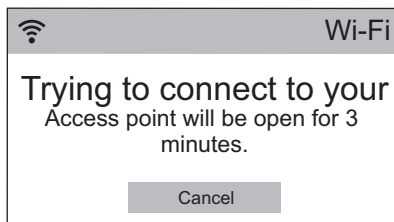

3. Nakonfigurujte aplikaci My AEG na vašem chytrém zařízení.
4. Pokud je připojení nakonfigurováno, na displeji sušičky se zobrazí zpráva, která potvrzuje, že byla konfigurace úspěšná.

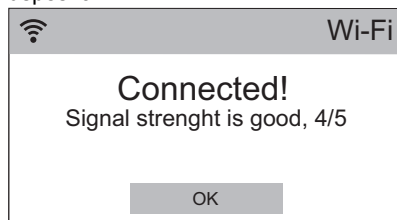

5. Poklepáním **OK** přejdete zpět na seznam nastavení spotřebiče.

7.3 Režim spuštění na dálku



My AEG vám umožňuje řídit své prádlo prostřednictvím mobilního zařízení.

Obsahuje celou řadu programů, užitečných funkcí a informací o výrobku, které jsou dokonale přizpůsobeny vašemu spotřebiči.

Pomocí aplikace můžete zvolit programy, které jsou již k dispozici na ovládacím panelu spotřebiče, ale k tomu můžete také odemknout další programy, které jsou dostupné pouze z mobilního zařízení.

Další programy se mohou v průběhu času měnit zároveň s novými verzemi aplikace. Je to personalizovaná péče o prádlo přímo z vašeho mobilního zařízení.

Sušicí program můžete zapnout a vypnout na dálku.

Když je aplikace nainstalovaná a bezdrátové připojení je dokončeno, mezi dostupnými funkcemi se objeví funkce **Režim spuštění na dálku**.

Pro aktivaci spuštění na dálku:

1. Na obrazovce s přehledem programů poklepejte na  **Více**, čímž přejdete do seznamu funkcí.
2. Poklepejte na lištu **Režim spuštění na dálku** (stav **ZAP**).

Zobrazí se následující hlášení:

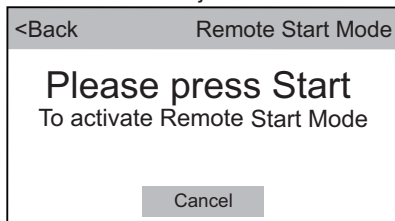

3. Stisknutím tlačítka **Start/Pauza** aktivujete **Režim spuštění na dálku**.

Na  obrazovce s přehledem programů se zobrazí ukazatel.



Pokud jsou dvířka otevřená, **Režim spuštění na dálku** je deaktivován.

8. PŘED PRVNÍM POUŽITÍM



Zadní zámky bubnu se automaticky odstraní při prvním spuštění sušičky. Je možné, že přitom zaznamenáte určitý hluk.

Odstranění zadních zámků bubnu:

1. Zapněte spotřebič.
2. Nastavte jakýkoli program.
3. Stiskněte tlačítko Start/Pauza.

Buben se začne otáčet. Zadní zámky bubnu se automaticky deaktivují.

Před použitím přístroje k sušení:

- Vyčistěte buben sušičky vlhkým hadrem.
- Spusťte hodinový program s vlhkým prádlem.

7.4 Aktualizace „vzduchem“



VAROVÁNÍ!

Důrazně doporučujeme nevypínat ani neodpojovat spotřebič v průběhu aktualizace.

Aplikace může navrhnout aktualizaci, aby stáhla nové prvky.

Aktualizaci lze přijmout pouze prostřednictvím aplikace.

Probíhá-li program, aplikace oznámí, že se aktualizace spustí na konci programu.

V průběhu aktualizace spotřebič zobrazuje hlášení sdělující, že probíhá aktualizace.

Spotřebič lze znovu použít na konci aktualizace. Nezobrazí se žádné oznámení o úspěšném dokončení aktualizace.

Pokud dojde k chybě, spotřebič upozorní, že se aktualizace nezdařila: pro návrat k normálnímu použití stačí stisknout jakékoli tlačítko nebo otočit voličem.



Na začátku sušicího programu (prvních 3–5 min) může být zvuk poněkud hlasitější. Důvodem je spuštění kompresoru. Jedná se o běžný jev u spotřebičů s kompresorem, jako jsou chladničky a mrazničky.

8.1 Neobvyklý zápach

Spotřebič je zabalený natěsno.

Po vybalení spotřebič můžete ucítit neobvyklý zápach. To je u zcela nových spotřebičů normální.

Spotřebič je vyroben z několika různých druhů materiálu, které spolu vytváří neobvyklý zápach.

Časem během používání neobvyklý zápach po několika sušicích programech postupně zmizí.

8.2 Zvuky

i Během sušícího programu mohou v různých chvílích znít různé zvuky. Jedná se o zcela normální provozní zvuky.

Pracující kompresor.

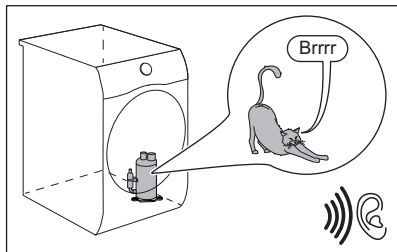

Otáčející se buben.

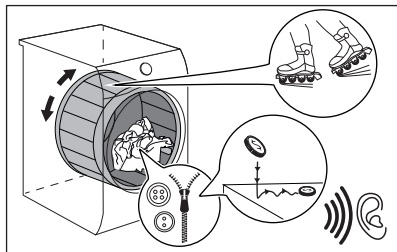



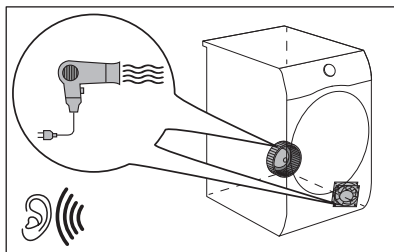



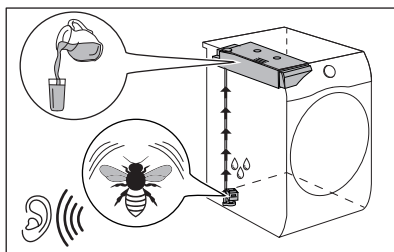







Pracující ventilátory.



Pracující čerpadlo a odvádění kondenzátu do nádrže.



9. PROGRAMY



Programy	Náplň ¹⁾	Vlastnosti / Značka tkaniny
 ²⁾ Bavlna Eco	8 kg	Program určený k sušení bavlněného prádla se stupněm sušení „bavlna k uložení“, s maximální úsporou energie. /  
Bavlna	8 kg	Program určený k sušení bavlněného prádla různých velikostí/ druhů. /  
Syntetické	3,5 kg	Syntetické a směšové tkaniny. /   
Vlna  	1 kg	Vlněné tkaniny. Šetrné sušení ručně prátelných vlněných oděvů. Po dokončení programu toto oblečení okamžitě vyjměte.
Hedvábi 	1 kg	Šetrné sušení ručně prátelných hedvábných oděvů. /   

Programy	Náplň ¹⁾	Vlastnosti / Značka tkaniny
Outdoor	2 kg	Venkovní oblečení, pracovní oděvy, sportovní oblečení, voděodolné a prodyšné bundy, bundy-blůzy s odnímatelnou fleecovou vložkou nebo vnitřní termoizolací. Vhodné pro sušení v bubnové sušičce. / ☺☺☺
Sport. oblečení	2 kg	Sportovní oblečení, lehké a slabé tkaniny, mikrovlákno, polyester. / ☺☺☺
Džíny	4 kg	Oděvy pro volný čas, jako jsou džíny, mikiny, apod. z různých silných materiálů (např. u krku, na manžetách, ve švech). / ☺☺☺
Košile	1,5 kg (nebo 7 košil) /	Snadno udržovatelné tkaniny, u kterých je zapotřebí minimum žehlení. Výsledky sušení se mohou lišit dle druhu tkaniny. Prádlo před vložením do spotřebiče protřepte. Po dokončení programu prádlo okamžitě vyjměte a rozložte na sušák. / ☺☺☺
Osvěžení	1 kg	K osvěžení uložených tkanin.
Snadné žehlení	1 kg (nebo 5 košil) /	Snadno udržovatelné tkaniny, u kterých je zapotřebí minimum žehlení. Výsledky sušení se mohou lišit dle druhu tkaniny. Prádlo před vložením do spotřebiče protřepte. Po dokončení programu prádlo okamžitě vyjměte a rozložte na věšák. / ☺☺☺
Pěřová bunda	2 kg	Pěřové bundy a bundy z prachového peří, také se syntetickou výplní a technickou tkaninou. Sušte se zataženými zipy. / ☺☺☺
Ložní prádlo XL	4,5 kg	Ložní prádlo jako jednoduché a dvojité prostěradlo, polštářové povlaky, přehoz přes postel, cícha. / ☺☺☺
Mix oblečení XL	6 kg	Bavlněné a syntetické tkaniny. / ☺☺☺

1) Maximální hmotnost platí pro suché prádlo.

2) Program  Bavlna ECO ve spojení s volbou *suché do skříně* Stupeň sušení odpovídá „standardnímu programu pro bavlnu“ podle nařízení Komise EU č. 392/2012. Je vhodný k sušení vlhkého běžného bavlněného prádla a z hlediska spotřeby energie se jedná o nejušpornější program.

9.1 Woolmark Apparel Care - Modrá

















WOOL HAND WASH SAFE

Sušicí program pro vlnu u této pračky schválila společnost Woolmark pro sušení vlněných oděvů určených pro „ruční praní“ za podmínky, že se tyto oděvy budou sušit podle pokynů výrobce tohoto spotřebiče. Pokyny k další péči o prádlo naleznete na etiketě oděvů. M1741

Symbol Woolmark představuje v mnoha zemích certifikační známku.

9.2 Volba programů a funkcí

Programy 1)	 Extra tichý	 Stupeň su- šení	 Doba sušení	 Proti pomač- kání	 Ná- plň
		Extra suché Suché do skř.+ Suché do skřině Suché k žehlení			
 Bavlna Eco		■		■	
Bavlna	■	■ ■ ■ ■ ■	■	■	
Syntetické	■	■ ■ ■ ■	■	■	
Vlna  					■
Hedvábní 				■	
Outdoor					■
Sport. obleče- ní				■	
Džíny				■	
Košile				■	
Osvěžení				■	

Programy ¹⁾	 Extra tichý	 Stupeň su- šení	 Doba sušení	 Proti pomač- kání	 Ná- plň
		Extra suché Suché do skř.+ Suché do skříně Suché k žehlení			
Snadné že- hlení				■	
Péřová bunda	■	■			
Ložní prádlo XL	■	■	■	■	
Mix oblečení XL	■	■	■	■	

¹⁾ Spolu s programem můžete zvolit jednu nebo více funkcí.

10. FUNKCE

10.1 Extra tichý

Spotřebič pracuje při nízké hladině hluku, aniž by to mělo vliv na kvalitu sušení. Spotřebič pracuje pomalu při delší době programu.

10.2 Eco

Tato funkce je v rámci výchozího nastavení zapnutá u všech programů.

Spotřeba energie je minimální.

10.3 Stupeň sušení

Pomocí této funkce je prádlo lépe usušené. K dispozici jsou čtyři možné volby:

- Extra suché
- Suché do skř.+ (pouze pro program Bavlna)
- Suché do skříně
- Suché k žehlení

10.4 Doba sušení

Pro bavlněné, syntetické a směsové tkaniny. Umožňuje uživateli nastavit délku sušicího programu v rozmezí 10 minut až 2 hodiny (po 10minutových krocích). Když je tato funkce zapnutá pro maximum, nezobrazuje se signalizace maximální náplně.

10.5 Proti pomačkání

Prodlouží fázi proti zmačkání (o délce 30 minut) na konci sušicího programu na 120 minut. Po fázi sušení se buben čas od času protočí, čímž se zabraňuje zmačkání prádla. Prádlo můžete během fáze ochrany proti pomačkání vyjmout.

10.6 Náplň

Tato funkce je použitelná pouze s programem pro vlnu, aby se prádlo více usušilo. K dispozici jsou tři možné volby:

- Těžká
- Normál
- Lehká

10.7 ⌚ Odložený start



Umožňuje odložit začátek sušicího programu o nejméně 10 minut a nejdéle 24 hodin.

1. Nastavte sušící program a funkce.
2. V nabídce funkce poklepejte na lištu **Odložený start** k přechodu na podnabídku.
3. Posunutím lišty hodin a minut doprava nebo doleva nastavte odložený start.
4. Chcete-li zapnout funkci **Odložený start**, stiskněte tlačítko **Start/Pauza**.

Po stisknutí tlačítka Start/Pauza spotřebič spustí odpočet.

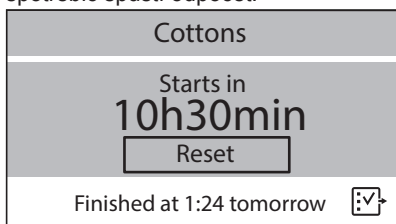

Odpočet odloženého startu můžete kdykoliv zastavit stisknutím tlačítka **Reset**.

10.8 ☆ Paměť

Dovolí vám uložit do paměti spotřebiče až dvě vaše oblíbené konfigurace programů a funkcí. Po uložení konfigurací do paměti je můžete zvolit ze seznamu programů.

Vaše oblíbené konfigurace jsou označeny v seznamu programů jako **M1** a **M2**.

11. DENNÍ POUŽÍVÁNÍ

11.1 Příprava prádla







Velmi často je prádlo po pracím programu zamuchlané a propletené. Sušení zamuchlaného a propleteného prádla je neúčinné.

Pro zajištění správného toku vzduchu a rovnoměrného sušení se doporučuje prádlo postupně protřepat a vložit do bubnové sušičky.

Zajištění správného sušení:

- Zatáhněte zipy.
- Zapněte knoflíky povlaků na příkrývce a polštáře.
- Nenechte pásky a tkanice (např. zástěr) volně. Před spuštěním programu je svažte.
- Vyndejte všechny předměty z kapes.
- Tkaniny s vnitřní bavlněnou vrstvou obraťte naruby. Bavlněná vrstva musí být navrch.

- Vždy nastavte program, který je vhodný pro daný typ prádla.
- Nevkládejte spolu světlé a tmavé barvy.
- U bavlněných tkanin, žerzejů a pleteného oblečení použijte vhodný program, abyste zabránili jejich sražení.
- Nepřekračujte maximální náplň uvedenou v části o programech nebo zobrazenou na displeji.
- Sušte pouze prádlo, které je vhodné pro sušení v bubnové sušičce. Viz etikety oděvů.
- Nesušte společně velké a malé kusy prádla. Malé kusy prádla se mohou zachytit ve velkých kusech a zůstat tak vlhké.
- Protřepete velké kusy oblečení, tkanin, než je vložíte do bubnové sušičky. A to proto, abyste se vyvarovali vlhkých míst uvnitř tkanin po sušícím programu.

Etiketa oděvu	Popis
	Prádlo je vhodné pro sušení v bubnové sušičce.
	Prádlo je vhodné pro sušení v bubnové sušičce při vyšších teplotách.
	Prádlo je vhodné pro sušení v bubnové sušičce pouze při nízkých teplotách.
	Prádlo není vhodné pro sušení v bubnové sušičce.

11.2 Vkládání prádla



POZOR!

Dbejte na to, aby se prádlo nezachytilo mezi dvířka spotřebiče a gumové těsnění.

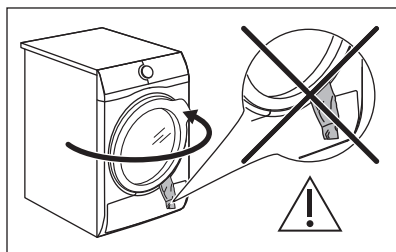

1. Otevřete dvířka spotřebiče.
2. Postupně naplňte prádlo.
3. Zavřete dvířka spotřebiče.

11.3 Zapnutí spotřebiče

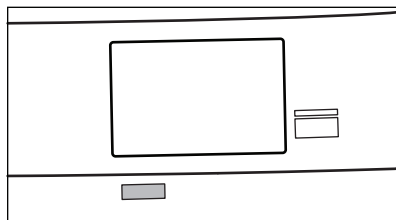

Zapnutí spotřebiče:

Stiskněte tlačítko Zap/Vyp.

Pokud je spotřebič zapnutý, rozsvítí se displej.

11.4 Funkce automatického vypnutí

Aby se snížila spotřeba energie, funkce automatického vypnutí vypne automaticky spotřebič:

- pokud nebyla provedena žádná volba za posledních pět minut.
- po pěti minutách od konce programu.

Stisknutím tlačítka Zap/Vyp zapněte spotřebič.

Pokud je spotřebič zapnutý, rozsvítí se displej.

11.5 Nastavení programu

- Pootočte programovým voličem na požadovaný program.

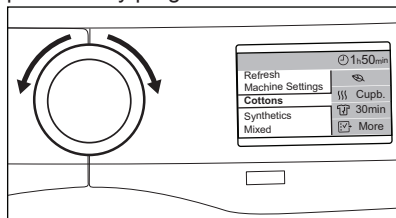

- Program můžete také nastavit pomocí dotykové obrazovky. Pokud se zobrazuje obrazovka shrnutí, jedním poklepáním na ni zobrazíte seznam programů.

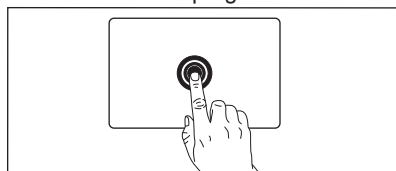

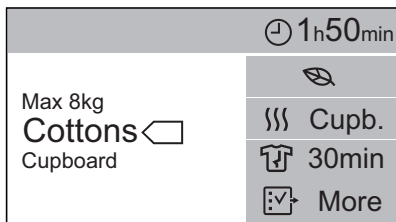

Procházením seznamu programů nahoru či dolů nastavte program.

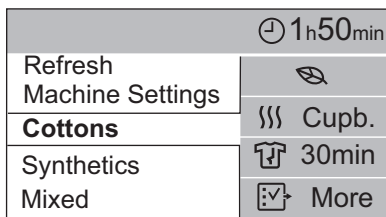
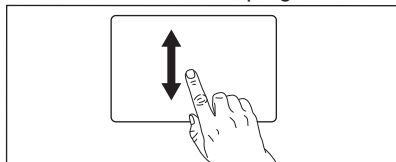

Možný čas dokončení programu se zobrazí na časové liště.

- i** Skutečný čas sušení bude záviset na druhu náplně (množství a složení), teplotě v místnosti a vlhkosti vašeho prádla po fázi odstředění.

11.6 Funkce

Spolu s programem můžete zvolit jednu nebo více speciálních funkcí.

Pokud chcete změnit parametry aktuálně zvolených funkcí, poklepejte na funkci, kterou chcete upravit.

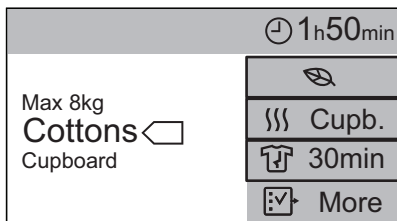

K volbě dodatečných funkcí:

1. Poklepáním na **Více** zobrazíte seznam funkcí vyhrazených pro zvolený program.

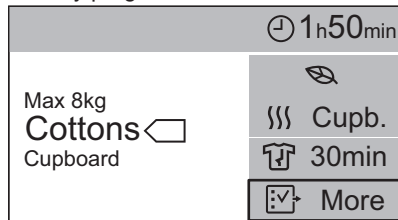

2. Seznamem funkcí procházíte posunováním nahoru a dolů.

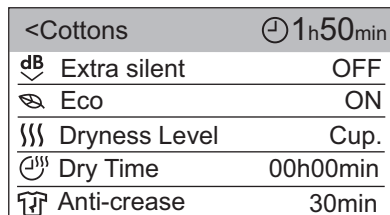
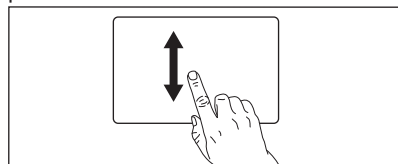

3. Poklepáním na funkci tuto funkci zvolíte.

K dispozici jsou dva typy funkcí:

- se stavem **Zap.** nebo **Vyp.** (např. Eco).
- s upravitelnými parametry (např. Stupeň sušení).

Ke změně parametru posuňte lištu parametru doprava nebo doleva.

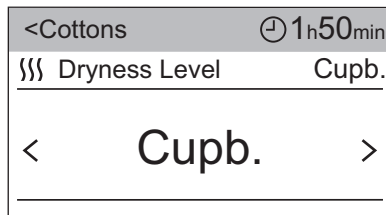
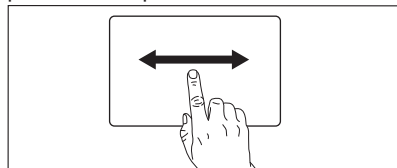

Poklepáním na předchozí zvolenou funkci se vrátíte na seznam funkcí.

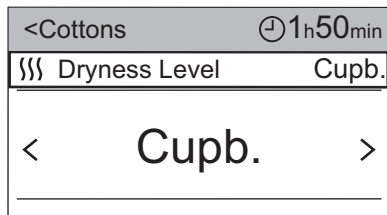

Kdykoliv lze poklepáním na levou část horní lišty s názvem programu přejít přímo na obrazovku shrnutí.

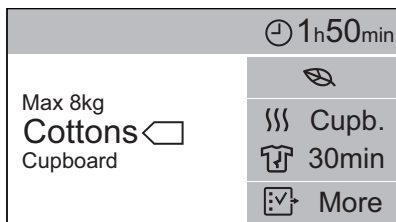
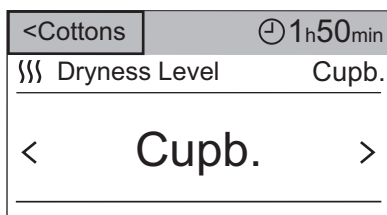

11.7 Spuštění programu

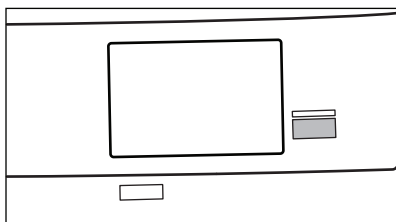

Ke spuštění programu stiskněte tlačítko **Start/Pauza**.

Spotřebič se spustí a kontrolka LED nad tlačítkem přestane blikat a svítí.

Na obrazovce naleznete:



- název programu.
- zbývající dobu sušení.
- stavovou lištu.

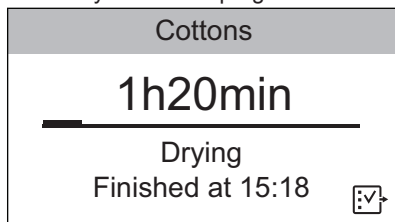

- fázi programu (sušení, proti pomačkání, chlazení).
- možný čas konce programu.





Zapnutí funkce dětské bezpečnostní pojistky:

Během sušení lze kdykoliv zapnout funkci dětské bezpečnostní pojistky.

1. Poklepáním na ikonu funkce  získáte seznam funkcí.
2. Poklepejte na funkci dětské bezpečnostní pojistky .

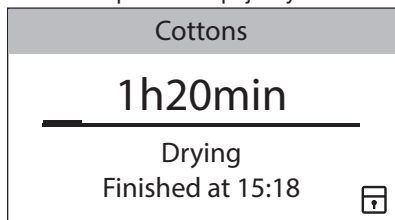
Ikona funkce  se změní na ikonu dětské bezpečnostní pojistky .



K vypnutí funkce dětské bezpečnostní pojistky poklepejte a podržte ikonu dětské bezpečnostní pojistky  na několik sekund.

11.8 Změna programu

Změna programu:

1. Stisknutím tlačítka Zap/Vyp vypněte spotřebič.
2. Dalším stisknutím tlačítka Zap/Vyp spotřebič zapněte.
3. Nastavte nový program.

11.9 Konec programu

- i** Po každém sušicím programu vyčistíte filtr a vypustíte vodu ze zásobníku. (Viz kapitola ČIŠTĚNÍ A ÚDRŽBA.)

Po dokončení sušicího programu se na displeji zobrazí symbol **0**. Pokud je zapnutá funkce  Signál konce cyklu, bude po dobu jedné minuty přerušovaně znít zvukový signál.

- i** Pokud spotřebič nevypnete, spustí se fáze ochrany proti pomačkání (tato funkce není zapnutá u všech programů). Prádlo můžete během této fáze vyjmout. Na konci fáze proti pomačkání bude displej informovat, že byla dokončena fáze proti zmačkání, a zobrazí se **0h00min**

Vyjmutí prádla:

1. Stisknutím tlačítka Zap/Vyp na dvě sekundy vypnete spotřebič.
2. Otevřete dvířka spotřebiče.
3. Vyjměte prádlo.
4. Zavřete dvířka spotřebiče.





Možné příčiny neuspokojivých výsledků sušení:

- Nevhodná výchozí stupeň vlhkosti. Viz kapitola *Nastavení výchozího stupně suchosti*
- Teplota v místnosti je příliš nízká nebo příliš vysoká. Optimální teplota v místnosti je 18 - 25 °C.

12. NASTAVENÍ SPOTŘEBIČE

Na obrazovce programů vyhledejte posunováním nahoru či dolů nastavení spotřebiče a poklepáním na ikonu  přejděte na seznam nastavení.

Easy Iron Refresh	
Machine Settings	
Cottons Syntetics	

<Programs	Machine Settings
 Wi-Fi	OFF
 Set Clock	15h18min
 Language	ENG
 Display Brightness	3

12.1 Nastavení hodin

Hodiny můžete kdykoliv změnit.

Změna času:

1. Poklepejte na lištu **Nastavení hodin**.
2. Posunutím lišty hodin a minut doprava nebo doleva nastavte aktuální čas.

<Programs	Machine Settings
 Set Clock	01h00min
< 24	01 ^h 02 >
< 59	00 ^{min} 01 >

3. Poklepáním na lištu **Nastavení hodin** se vrátíte na seznam nastavení spotřebiče nebo poklepáním na lištu **<Programy** přejděte na obrazovku shrnutí.

12.2 Jazyk

Pro změnu jazyka:

1. Poklepejte na lištu **Jazyk**.

2. Procházením seznamu jazyků nahoru a dolů vyhledejte jazyk, který chcete použít, a poklepejte na něj.

Back	Language
Svenska	SV
Deutsch	DE
English	EN
Italiano	IT
Francais	FR

12.3 ☀ Jas displeje

Můžete ovládat jas displeje. K dispozici je šest stupňů jasu.



Je-li sušička instalována na pračce, ke zlepšení čitelnosti displeje nastavte šestý stupeň jasu. Když sušička není instalována na pračce, doporučuje se stupeň jasu 1 až 5.

Ke změně jasu displeje:

1. Poklepejte na lištu **Jas displeje**.
2. Posunutím lišty doprava nebo doleva nastavte stupeň jasu.

<Programs	Machine Settings
☀ Display Brightness	4
< 3 4 5 >	

3. Poklepnutím na lištu **Jas displeje** se vrátíte na seznam nastavení spotřebiče nebo poklepnutím na lištu **<Programy** přejděte na obrazovku shrnutí.

12.4 🔔 Signál konce cyklu

Zvuková signalizace zazní:

- na konci programu
- na začátku a konci fáze ochrany proti zmačkání

Tuto funkci můžete použít k vypnutí bzučáku nebo k ovládnání délky bzučáku. K dispozici jsou tři stupně délky zvukové signalizace (Krátký, Střed. a Dlouhý).

K vypnutí bzučáku nebo nastavení nové délky zvuku:

1. Poklepejte na lištu **Signál konce cyklu**.
2. Posunutím lišty doprava nebo doleva nastavte požadovanou hodnotu.

<Programs	Machine Settings
🔔 Cycle End Buzzer	Mid
<hort Mid Lor>	

3. Poklepnutím na lištu **Signál konce cyklu** se vrátíte na seznam nastavení spotřebiče nebo poklepnutím na lištu **<Programy** přejděte na obrazovku shrnutí.

12.5 📏 Tvrdost vody

Spotřebič umožňuje volbu ze 3 stupňů (Tvrdá, Střední, Měkká) odpovídajících různým rozsahům tvrdosti vody.

V závislosti na zemi se tvrdost vody udává v příslušných stupnicích: např. francouzské stupně (°f), německé stupně (°d), anglické stupně (°e) a mmol/l.

V případě potřeby zjistíte tvrdost vody ve vaší oblasti u vašeho místního vodárenského podniku.

Pro změnu výchozího stupně tvrdosti vody:

1. Poklepejte na lištu **Tvrdost vody**.
2. Posunutím lišty doprava nebo doleva nastavte požadovaný stupeň.

<Programs	Machine Settings
📏 Water Hardness	Medium
< Medium >	

3. Poklepnutím na lištu **Tvrdost vody** se vrátíte na seznam nastavení spotřebiče nebo poklepnutím na lištu **<Programy** přejděte na obrazovku shrnutí.

12.6 Rychlost otáček

Tato funkce pomáhá nastavit nejlepší podmínky sušení prádla. Pokud znáte počáteční rychlost odstředování při prání prádla, můžete použít tuto funkci. Vyšší rychlost odstředování způsobuje menší obsah vody v prádle.

Ke změně rychlosti otáček odstředování:

1. Poklepáním na lištu **Rychlost otáček** rozbalte seznam programů, u kterých můžete změnit rychlost odstředování.
2. Poklepejte na lištu **Bavlna** nebo **Ostatní programy**.

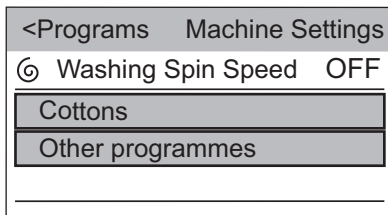

3. Posunutím lišty doprava nebo doleva nastavte požadovanou hodnotu rychlosti odstředování.

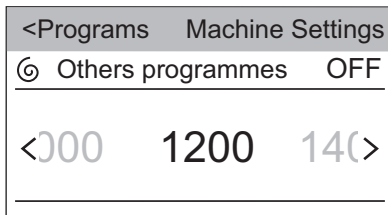
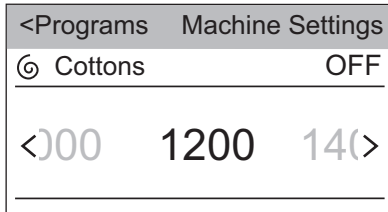

4. Poklepáním na lištu **Bavlna** nebo **Ostatní programy** zavřete volbu.
5. Poklepáním na lištu **Rychlost otáček** se vrátíte na seznam nastavení spotřebiče nebo poklepáním na lištu **<Programy** přejděte na obrazovku shrnutí.

12.7 Výstr. nád. na vodu

Kontrolka zásobníku na vodu se rozsvítí na konci sušícího programu nebo během programu, když je zásobník na vodu plný. Pokud je nainstalována vypouštěcí souprava, zásobník na vodu se vypouští automaticky a kontrolka může být trvale vypnutá.

K vypnutí nebo zapnutí kontrolky poklepejte na lištu **Výstr. nád. na vodu**.

Jsou možná dvě nastavení:

- Kontrolka je zapnutá (stav je **Zap.**)
- Kontrolka je vypnutá (stav je **Vyp.**)

12.8 Služby

Tato nastavení jsou vyhrazena pouze pro autorizovaný servis.

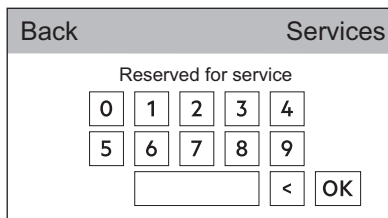

12.9 Zkratky

Ke spuštění požadovaných zkratk:

1. Poklepejte na lištu **Zkratky**, čímž rozbalíte seznam dostupných zkratk.

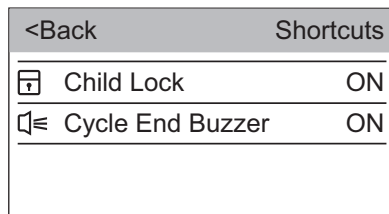

2. Poklepejte na zkratky, které chcete aktivovat, a změňte jejich stav na **Zap.**
3. Poklepáním na lištu **<Zpět** přejdete zpět na seznam nastavení spotřebiče.

Zkratky se zobrazí v levém rohu na obrazovce shrnutí.

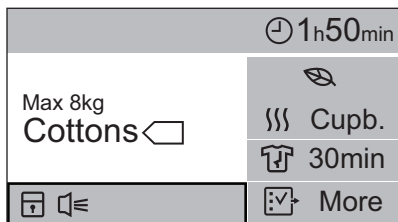

12.10 Informace o spotřebiči

Zde naleznete krátký popis všech programů, funkcí a nastavení.

K vyhledání požadovaného popisu, např.:

1. Poklepejte na lištu **Informace o spotřebiči**.
2. Poklepejte na **1. Programy** lištu.
3. Poklepejte na lištu **Bavlna** a zobrazí se odpovídající popis.

12.11 Tovární nastavení

Tovární nastavení obnoví nastavení do stavu, ve kterém spotřebič opustil výrobu.

K aktivaci továrního nastavení:

1. Poklepejte na lištu **Tovární nastavení**.

Zobrazí se dialogové okno.

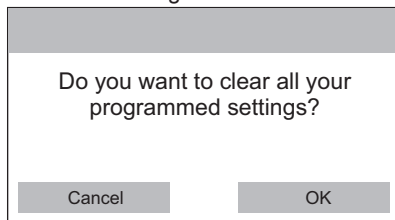

2. K potvrzení továrního nastavení poklepejte na **OK** nebo **Zrušit** k ponechání stávajícího nastavení.

13. TIPY A RADY

13.1 Ekologické rady

- Před sušením prádlo dobře odstředte.
- Nepřekračujte množství prádla, která jsou uvedena v kapitole programů.
- Vyčistěte filtr po každém sušicím programu.
- Nepoužívejte aviváž jak pro praní, tak pro sušení. Prádlo je po usušení v bubnové sušičce automaticky měkké.
- Vodu ze zásobníku můžete použít k žehlení prádla. Nejprve je nutné vodu

přefiltrovat, aby v ní nezůstala textilní vlákna (stačí i obyčejný filtr na kávu).

- Otvory pro proudění vzduchu na spodku spotřebiče udržujte vždy průchodné.
- Ujistěte se, že v místě instalace spotřebiče může dobře proudit vzduch.

14. ČIŠTĚNÍ A ÚDRŽBA

14.1 Čištění filtru

Na konci každého programu se na displeji zobrazí zpráva **Vyčistěte filtr na vlákna** a je nutné vyčistit filtr.



Filtr zachycuje vlákna, která se nahromadí v průběhu sušení.



Pravidelným čištěním filtru dosáhnete nejlepších výsledků sušení. Kvůli zanesenému filtru trvají programy déle a zvyšuje se spotřeba elektrické energie. Vyčistěte filtr ručně, v případě potřeby můžete použít vysavač.



POZOR!

K čištění filtru nepoužívejte vodu. Cupaninu vyhoďte do koše (plastová vlákna se nesmí rozptýlit ve vodním prostředí).

1. Otevřete dvířka spotřebiče. Vytáhněte filtr nahoru.

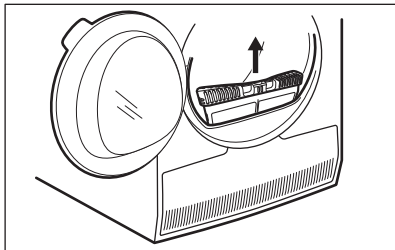

2. Filtr otevřete zatlačením háčku.

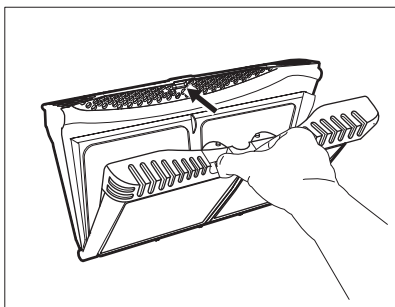

3. Z obou vnitřních částí filtru rukou vyberte vlákna.

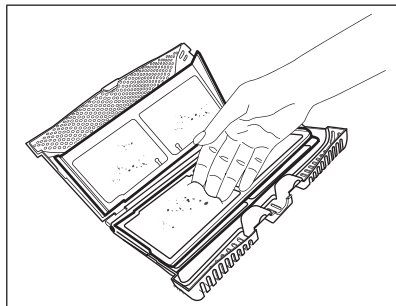
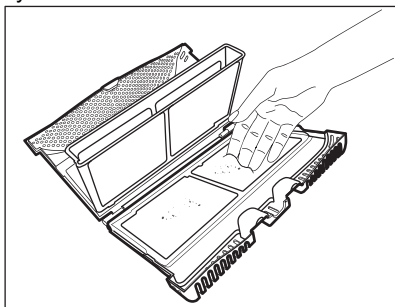

Vlákna vyhoďte do koše.

4. V případě potřeby filtr vyčistěte pomocí vysavače. Zavřete filtr.
5. V případě potřeby odstraňte vlákna ze zásuvky a těsnění filtru. Můžete použít vysavač. Vložte filtr zpět do jeho zásuvky.

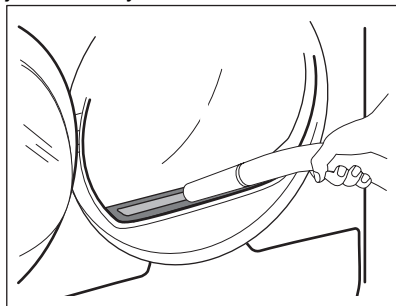

14.2 Vypuštění zásobníku na vodu

Nádržku na kondenzovanou vodu vyprázdněte po každém sušicím programu.

Pokud je nádržka na kondenzovanou vodu plná, program se automaticky zastaví. Na displeji se zobrazí zpráva **Výstr. nád. na vodu** a je nutné vypustit zásobník na vodu.

Při vypouštění vody ze zásobníku postupujte takto:

1. Vytáhněte zásobník na vodu a udržujte jej ve vodorovné poloze.

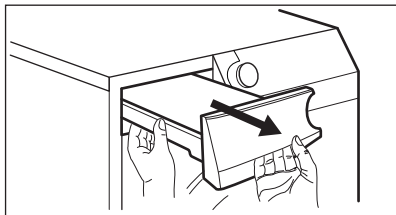

2. Plastovou spojku vytáhněte ven a vodu vylijte do dřezu nebo vhodné nádoby.

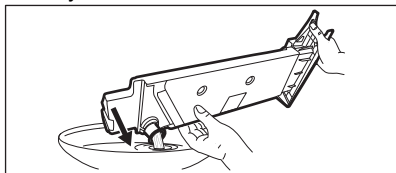

3. Plastovou spojku zasuňte a zásobník na vodu vložte zpět.
4. Chcete-li, aby program pokračoval, stiskněte tlačítko Start/Pauza.

14.3 Čištění kondenzátoru

Pokud se na displeji zobrazí zpráva **Vyč. prost. výměníku tepla**, zkontrolujte kondenzátor a jeho komoru. Jsou-li zanesené, vyčistěte je. Kontrolu provádějte nejméně jednou za půl roku.



VAROVÁNÍ!

Nedotýkejte se kovového povrchu holými rukama. Hrozí nebezpečí úrazu. Noste ochranné rukavice. Čištění provádějte opatrně, abyste nepoškodili kovový povrch.

Kontrola:

1. Otevřete dvířka spotřebiče. Vytáhněte filtr nahoru.

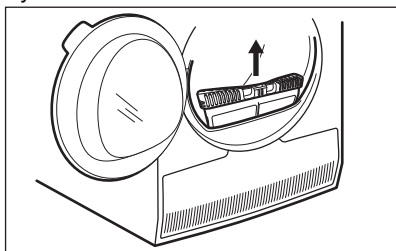

2. Otevřete kryt kondenzátoru.

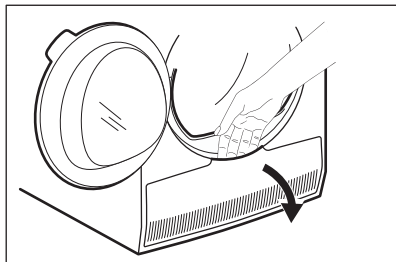

3. Otočte páčkou a odjistěte víko kondenzátoru.

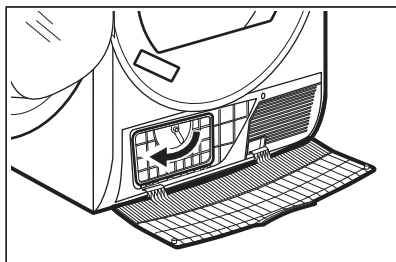

4. Sklopte víko kondenzátoru dolů.

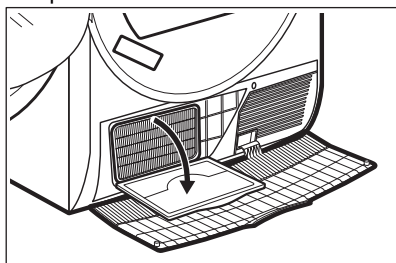

5. V případě potřeby odstraňte vlákna z kondenzátoru a jeho komory. Můžete použít vlhký hadr či vysavač s kartáčem.

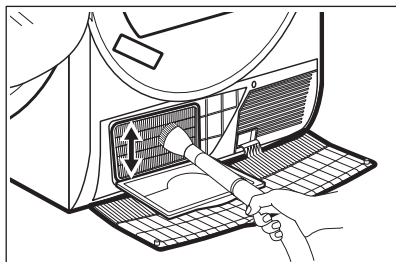

6. Zavřete víko kondenzátoru.
7. Otočte páčkou, dokud nezaklapne.
8. Vraťte filtr zpět.

14.4 Čištění bubnu



VAROVÁNÍ!

Před čištěním spotřebič vypojte ze zásuvky.

K čištění vnitřku a žeber bubnu používejte neutrální mýdlový prostředek. Vyčištěný povrch osušte měkkým hadrem.



POZOR!

K čištění bubnu nepoužívejte abrazivní prostředky nebo drátěnku.

K čištění použijte vlhký hadr. Vyčištěný povrch osušte měkkým hadrem.



POZOR!

Nepoužívejte čisticí prostředky na nábytek nebo přípravky, které mohou způsobit korozi.

14.6 Čištění otvorů pro proudění vzduchu

Pomocí vysavače odstraňte vlákna z otvorů pro proudění vzduchu.

14.5 Čištění ovládacího panelu a skříně spotřebiče

K čištění ovládacího panelu a skříně spotřebiče použijte neutrální mýdlový prostředek.

15. ODSTRAŇOVÁNÍ ZÁVAD



VAROVÁNÍ!

Viz kapitoly o bezpečnosti.

15.1 Chybové kódy

Spotřebič nezačne pracovat nebo se během provozu zastavuje.

Nejprve zkuste najít řešení problému (viz tabulka). Pokud problém přetrvává, obraťte se na autorizované servisní středisko.



VAROVÁNÍ!

Před každou kontrolou spotřebič vypněte.

U závažných problémů zazní zvuková signalizace, na displeji se zobrazí chybový kód a tlačítko Start/Pauza může začít nepřetržitě blikat:

Chybový kód	Možná příčina	Řešení
E5A	Motor spotřebiče je přetížený. V bubnu je příliš mnoho prádla nebo se prádlo zachytilo.	Program se nedokončil. Vyměte prádlo z bubnu, nastavte program a cyklus restartujte.
E97	Vnitřní chyba. Chyba v komunikaci mezi elektronickými prvky spotřebiče.	Program se nedokončil správně nebo se spotřebič vypnul příliš brzy. Vypněte spotřebič a znovu ho zapněte. Objeví-li se chybový kód znovu, obraťte se na autorizované servisní středisko.

Chybový kód	Možná příčina	Řešení
EH0	Napájení ze sítě je nestabilní.	Zobrazuje-li spotřebič kód EH0 , vyčkejte, dokud se nestabilizuje napájení v síti, a poté stiskněte start. Pozastaví-li spotřebič program bez jakéhokoliv upozornění, stiskněte spuštění programu. Je-li zobrazeno varování, zkontrolujte integritu napájecího kabelu / zásuvky nebo napájení v síti.

Jsou-li na displeji zobrazeny jiné chybové kódy, spotřebič vypněte a zapněte. Pokud problém přetrvává, obraťte se na autorizované servisní středisko.

V případě jiného problému s bubnovou sušičkou vyhledejte možná řešení v níže uvedené tabulce.

15.2 Odstraňování závad

Problém ¹⁾	Možná příčina	Řešení
Bubnová sušička nefunguje.	Bubnová sušička není zapojena do proudu.	Zapojte spotřebič do zástrčky síťového napájení. Zkontrolujte pojistku v pojistkové skřínce (domácí instalace).
	Dvířka jsou otevřená.	Zavřete dvířka.
	Nestisknuli jste tlačítko Zap/Vyp.	Stiskněte tlačítko Zap/Vyp.
	Nestisknuli jste tlačítko Start/Pauza.	Stiskněte tlačítko Start/Pauza.
	Spotřebič je v pohotovostním režimu.	Stiskněte tlačítko Zap/Vyp.

Problém ¹⁾	Možná příčina	Řešení
Výsledky sušení nejsou uspokojivé.	Nesprávná volba programu.	Zvolte vhodný program. ²⁾
	Filtr je ucpaný.	Vyčistěte filtr. ³⁾
	Funkce Stupeň sušení byla nastavena na <i>Suché k žehlení</i> .	Změňte funkci Stupeň sušení na vyšší stupeň.
	Náplň byla příliš objemná.	Nepřesahujte maximální náplň prádla.
	Malá náplň prádla.	Zvolte časový program. Hodnota času musí odpovídat náplni. K usušení jednoho kusu prádla nebo několika kusů mokrého prádla do 4 kg po pracím programu s důkladným odstředěním (>1 200 ot/min) nastavte krátkou dobu sušení (>40 min). Je-li doba nastavena na 10 - 20 minut, proběhne pouze cirkulace chladného vzduchu (bez sušení).
	Volba doby sušení u funkce Doba sušení byla příliš krátká.	K dosažení lepší suchosti po předchozím sušicím programu zvolte časový program a nastavte další sušení (20 - 40 min).
	Otvory pro proudění vzduchu jsou ucpané.	Vyčistěte větrací otvory na spodku spotřebiče.
	Na snímači vlhkosti v bubnu jsou nečistoty.	Vyčistěte čelní povrch bubnu.
	Není nastaven požadovaný stupeň suchosti.	Upravte stupeň suchosti. ⁴⁾
Plnicí dvířka nelze zavřít.	Kondenzátor je ucpaný.	Kondenzátor vyčistěte. ³⁾
	Filtr není zajištěn ve své poloze.	Zasaňte filtr do správné polohy.
	Mezi dvířka a těsnění se zachytilo prádlo.	Odstraňte zachycené prádlo a zavřete dvířka.
Program nebo funkci nelze změnit.	Po spuštění programu nelze změnit program ani funkci.	Bubnovou sušičku vypněte a zapněte. Dle potřeby změňte program nebo funkci.
Nelze zvolit funkci. Zazní zvukový signál.	Funkci, kterou jste se pokusili zvolit, není možné použít se zvoleným programem.	Bubnovou sušičku vypněte a zapněte. Dle potřeby změňte program nebo funkci.
Nefunguje osvětlení bubnu.	Vadné osvětlení bubnu.	Kontaktujte servisní středisko ohledně výměny osvětlení bubnu.

Problém ¹⁾	Možná příčina	Řešení
Neočekávaná doba sušení na displeji.	Doba sušení se počítá v závislosti na velikosti náplně a vlhkosti.	Výpočet probíhá automaticky – spotřebič pracuje správně.
Nelze zvolit program.	Zásobník na vodu je plný.	Vypusťte zásobník na vodu a stiskněte tlačítko Start/Pauza. ³⁾
Sušicí program je příliš krátký.	Prádlo je příliš suché.	Zvolte časový program nebo vyšší stupeň suchosti (např. <i>Extra suché</i>)
Sušicí program je příliš dlouhý ⁵⁾	Filtr je ucpaný.	Vyčistěte filtr.
	Náplň prádla je příliš objemná.	Nepřesahujte maximální náplň prádla.
	Prádlo nebylo dostatečně odstředěno.	Prádlo dobře odstředěte.
	Příliš nízká či příliš vysoká teplota v místnosti - nejedná se o závadu spotřebiče.	Zajistěte teplotu v místnosti v rozmezí +5 až +35 °C. Optimální teplota v místnosti pro dosažení nejlepších výsledků sušení je v rozmezí 18 až 25 °C.
Na obrazovce sušičky se zobrazí zpráva Připojení k vaší WiFi se nezdařilo.	Přerušený bezdrátový signál.	Zkontrolujte vaši domácí síť a router. Restartujte router. Jsou-li s bezdrátovou sítí stále problémy, obraťte se na vašeho poskytovatele bezdrátové služby.
Aplikace se nemůže připojit k sušičce.	Přerušený bezdrátový signál.	Zkontrolujte, zda je vaše chytré zařízení připojeno k bezdrátové síti. Zkontrolujte vaši domácí síť a router. Restartujte router. Jsou-li s bezdrátovou sítí problémy, obraťte se na vašeho poskytovatele bezdrátové služby.
	Byl nainstalován nový domácí router nebo byla změněna konfigurace routeru.	Je zapotřebí opět nakonfigurovat sušičku, chytré zařízení nebo obou.

Problém ¹⁾	Možná příčina	Řešení
Aplikace se nemůže často připojit k sušičce.	Bezdrátový signál nedosáhne k sušičce.	Zkuste přesunout router co nejbliže k sušičce nebo zvažte nákup opakovače bezdrátového signálu.
	Bezdrátový signál je rušen mikrovlnnou troubou.	Vypněte mikrovlnnou troubu. Nepoužívejte mikrovlnnou troubu a dálkové ovládání sušičky současně. Mikrovlny ruší signál Wi-Fi.

¹⁾ Pokud se na displeji zobrazí chybové hlášení (např. **E51**): Bubnovou sušičku vypněte a zapněte. Zvolte nový program. Stiskněte tlačítko Start/Pauza. Pokud spotřebič nefunguje, obraťte se na servisní středisko a uveďte chybový kód.

²⁾ Řiďte se popisem programu — viz kapitola PROGRAMY.

³⁾ Viz kapitola ČIŠTĚNÍ A ÚDRŽBA

⁴⁾ Viz kapitola TIPY A RADY

⁵⁾ Poznámka: Sušicí program se ukončí automaticky po uplynutí maximálně pěti hodin.

16. TECHNICKÉ ÚDAJE

Výška x Šířka x Hloubka	850 x 596 x 638 mm (maximálně 663 mm)
Max. hloubka s otevřenými dvířky spotřebiče	1108 mm
Max. šířka s otevřenými dvířky spotřebiče	958 mm
Nastavitelná výška	850 mm (+ 15 mm - seřiditelné nožičky)
Objem bubnu	118 l
Maximální náplň prádla	8 kg
Napětí	230 V
Frekvence	50 Hz
Hladina hluku	63 dB
Celkový příkon	700 W
Třída energetické účinnosti	A+++
Spotřeba energie u standardního programu pro bavlnu při plné náplni. ¹⁾	1,47 kWh
Spotřeba energie u standardního programu pro bavlnu při částečné náplni. ²⁾	0,83 kWh
Roční spotřeba energie ³⁾	176,50 kWh
Příkon v režimu zapnutého spotřebiče ⁴⁾	0,05 W

Příkon v režimu vypnutého spotřebiče ⁴⁾	0,05 W
Spotřeba energie v pohotovostním režimu ⁴⁾	2,0 W
Čas do síťové pohotovosti ⁴⁾	15 min.
Typ použití	Domácnost
Přípustná okolní teplota	+5 °C až +35 °C
Úroveň ochrany proti průniku pevných částic a vlhkosti, kterou zajišťuje ochranný kryt s výjimkou míst, kde není nízkonapěťové vybavení chráněno proti vlhkosti	IPX4
Tento výrobek obsahuje hermeticky uzavřený fluorový skleníkový plyn	
Označení plynu	R134a
Hmotnost	0,30 kg
Potenciál globálního oteplování (GWP)	1430

1) Dle normy EN 61121. 8 kg bavlny odstředěné při 1 000 ot/min.

2) Dle normy EN 61121. 4 kg bavlny odstředěné při 1 000 ot/min.

3) Spotřeba energie v kWh za rok na základě 160 sušících cyklů ve standardním programu pro bavlnu s plnou a poloviční náplní a spotřeba v režimech s nízkou spotřebou energie. Skutečná spotřeba energie programu závisí na způsobu použití spotřebiče (NAŘÍZENÍ (EU) č. 392/2012).

4) Dle normy EN 61121.

Údaje ve výše uvedené tabulce splňují nařízení Evropské komise 392/2012, kterým se provádí směrnice 2009/125/ES.

16.1 Údaje o spotřebě

Program	Odstředěno při / zbytková vlhkost	Doba sušení ¹⁾	Spotřeba energie ²⁾
Bavlna Eco 8 kg			
Suché do skříně	1 400 rpm / 50%	134 min.	1,30 kWh
	1 000 rpm / 60%	152 min.	1,47 kWh
Bavlna 8 kg			
Suché k žehlení	1 400 rpm / 50%	103 min.	0,93 kWh
	1 000 rpm / 60%	125 min.	1,09 kWh
Bavlna Eco 4 kg			
Suché do skříně	1 400 rpm / 50%	90 min.	0,76 kWh
	1 000 rpm / 60%	97 min.	0,83 kWh

Program	Odstředěno při / zbytková vlhkost	Doba sušení ¹⁾	Spotřeba energie ²⁾
Syntetické 3,5 kg			
Suché do skříně	1 200 rpm / 40%	57 min.	0,47 kWh
	800 rpm / 50%	66 min.	0,58 kWh

¹⁾ U částečných náplní je délka programu kratší a spotřeba energie menší.

²⁾ Nesprávná okolní teplota nebo nedostatečně odstředěné prádlo mohou být příčinou prodloužení délky programu a zvýšení spotřeby energie.

17. PŘÍSLUŠENSTVÍ

17.1 Spojovací sada

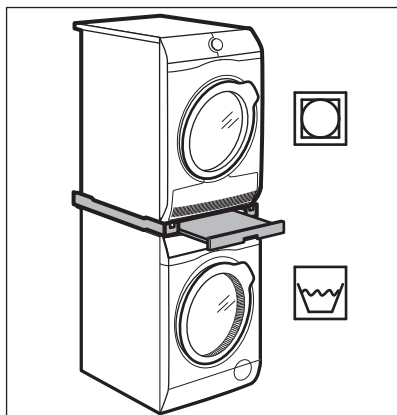

Název příslušenství: SKP11GW, STA9GW

Dostupné u vašeho autorizovaného prodejce.

Spojovací sadu lze použít pouze s pračkami a bubnovými sušičkami uvedenými v letáku. Viz příložený leták.

Pozorně si přečtěte pokyny dodané spolu s příslušenstvím.

17.2 Vypouštěcí sada

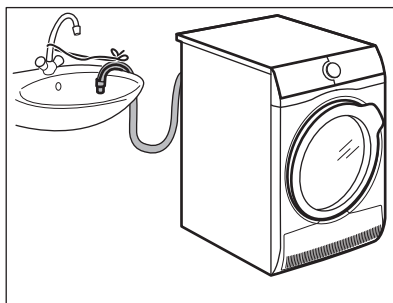

Název příslušenství: DK11.

K dostání u vašeho autorizovaného prodejce (lze ji připojit k některým typům bubnových sušiček)

Pro celkové vypuštění kondenzované vody do dřezu, sifonu, odpadu, atd. Po instalaci se zásobník na vodu automaticky vypustí. Zásobník na vodu musí zůstat ve spotřebiči.

Instalovaná hadice musí být umístěna ve výšce minimálně 50 cm a maximálně 100 cm od úrovně podlahy. Na hadici nemůže být oblouk. V případě potřeby hadici zkrátte.

Pozorně si přečtěte pokyny dodané spolu s příslušenstvím.

17.3 Podstavec se zásuvkou

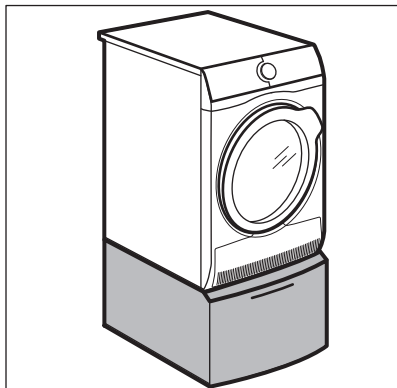

Název příslušenství: PDSTP10, E6WHPED2.

Dostupné u vašeho autorizovaného prodejce.

Slouží ke zvýšení vašeho spotřebiče a usnadňuje tak vkládání a vyjímání prádla.

Zásuvku lze použít k uložení prádla např.: ručníky, čisticí prostředky atd.

Pozorně si přečtěte pokyny dodané spolu s příslušenstvím.

18. LIST S ÚDAJI O VÝROBKU VE SHODĚ S NAŘÍZENÍM EU Č. 1369/2017

List s údaji o výrobku	
Ochranná známka	AEG
Model	T9DBA68SC PNC916098638
Jmenovitá kapacita v kg	8
Bubnová sušička s ventilací nebo kondenzační	Kondenzátor
Třída energetické účinnosti	A+++
Spotřeba energie v kWh za rok na základě 160 standardních sušících cyklů ve standardním programu pro bavlnu s celou a poloviční náplní a spotřeba v režimech s nízkou spotřebou energie. Skutečná spotřeba energie na cyklus bude záviset na tom, jak je spotřebič používán.	176,50
Automatická nebo neautomatická bubnová sušička	Automatický
Spotřeba energie u standardního programu pro bavlnu s celou náplní v kWh	1,47
Spotřeba energie u standardního programu pro bavlnu s poloviční náplní v kWh	0,83
Spotřeba energie ve vypnutém stavu ve W	0,05
Příkon v režimu ponechání v zapnutém stavu ve W	0,05
Trvání režimu ponechání v zapnutém stavu v minutách	10

„Standardní program“ pro bavlnu použitý s celou a poloviční náplní je standardní sušící program, na který se vztahují informace uvedené na energetickém štítku a v informačním listu. Tento program je vhodný pro sušení normálně mokrého bavlněného prádla a jedná se o neúčinnější program pro bavlnu z hlediska spotřeby energie	
Vážená doba trvání „standardního programu pro bavlnu s celou a poloviční náplní“ v minutách	121
Doba trvání „standardního programu pro bavlnu s celou náplní“ v minutách	152
Doba trvání „standardního programu pro bavlnu s poloviční náplní“ v minutách	97
Třída účinnosti kondenzace na stupnici od G (nejmenší účinnost) do A (nejvyšší účinnost)	A
Průměrná účinnost kondenzace u standardního programu pro bavlnu s celou náplní vyjádřená v procentech	91
Průměrná účinnost kondenzace u standardního programu pro bavlnu s poloviční náplní vyjádřená v procentech	91
Vážená účinnost kondenzace u „standardního programu pro bavlnu s celou a poloviční náplní“	91
Hladina akustického hluku v dB	63
Vestavný spotřebič, A/N	Ne

Údaje ve výše uvedené tabulce splňují nařízení Evropské komise 392/2012, kterým se provádí směrnice 2009/125/ES.

19. POZNÁMKY K OCHRANĚ ŽIVOTNÍHO PROSTŘEDÍ

Recyklujte materiály označené symbolem . Obaly vyhodte do příslušných odpadních kontejnerů k recyklaci. Pomáhejte chránit životní prostředí a lidské zdraví a recyklovat elektrické a elektronické spotřebiče

určené k likvidaci. Spotřebiče označené příslušným symbolem  nelikvidujte spolu s domovním odpadem. Spotřebič odevzdejte v místním sběrném dvoře nebo kontaktujte místní úřad.



The software in this product contains components that are based on free and open source software. AEG gratefully acknowledges the contributions of the open software and robotics communities to the development project.

To access the source code of these free and open source software components whose license conditions require publishing, and to see their full copyright information and applicable license terms, please visit: <http://aeg.opensourcerepository.com> (folder NIU5)